

IRON BALTIC

PLASTIK PÕHJAKAITSE

DOWNLOAD MULTILINGUAL
USER MANUAL



code.ironbaltic.com/u/HXiiccV6

SEGWAY SNARLER AT10 L

Kood 02.34300

Version 02062025



Hoidke käesolev juhend alles edaspidiseks kasutamiseks!

Varuosade soovi korral esitage käesoleva lehe koopia või ülal märgitud andmed sõiduki margi, mudeli ja toote seerianumbrite kohta toote müüjale või tootjale aadressile sales@ironbaltic.com

SPETSIFIKATSIOON

Pos.	Nimetus	Kood	Kogus
1	Põhjakaitsme esiosa (1)	02.34302K	1
2	Põhjakaitsme esiosa (2)	02.34303K	1
3	Põhjakaitsme keskosa	02.34304	1
4	Õlifiltri plaat	02.27505K	1
5	Põhjakaitsme tagaos	02.34305K	1
6	Põhjakaitsme parem kül	02.34306K	1
7	Põhjakaitsme vasak kül	02.34307K	1
8	Paremp. esiõõtshoova kaitse	02.34308	1
9	Vasakp. esiõõtshoova kaitse	02.34309	1
10	Paremp. tagaõõtshoova kaitse	02.34310	1
11	Vasakp. tagaõõtshoova kaitse	02.34311	1
12	Ühendusplaat	02.5006	12
13	Kinnituskronstein	02.6408	6
14	Esiõõtshoova kaitsme klamber	02.8210	2
15	Koonusseib Ø6	14.502	2
16	Nõgus seib	14.503	63
17	Polt M6x14 DIN933	OT.02.02.040	30
18	Polt M6x20 DIN933	OT.02.02.060	12
19	Polt M6x25 DIN933	OT.02.02.070	18
20	Polt M6x30 DIN933	OT.02.02.080	7
21	Polt M6x45 DIN933	OT.02.02.110	2
22	Polt M8x50 DIN931	OT.02.01.011	2
23	Polt M6x25 DIN7991	OT.02.04.040	2
24	Polt M10x1,25-30 DIN912 ZP	OT.02.06.055	2
25	Seib Ø6/15 SFS3738	OT.04.03.020	63
26	Seib Ø6/18 DIN9021	OT.04.02.020	12
27	Seib Ø8/20 SFS3738	OT.04.03.030	2
28	Nyloc mutter M6 DIN985	OT.03.02.030	6

- Põhjakaitsme puhul on arvestatud originaal/tehase mõõdus olevate rehvidega (ees: 27x9.00-14 ja taga: 27x11.00-14).



PAIGALDAMISEKS VAJALIKUD TÖÖRIISTAD:

- Kuuskantvõti 4 mm
- Kuuskantvõti 5 mm
- Kuuskantvõti 8 mm
- Lehtvõti 10 mm
- Lehtvõti 13 mm
- Padrunvõti 10 mm
- Padrunvõti 13 mm

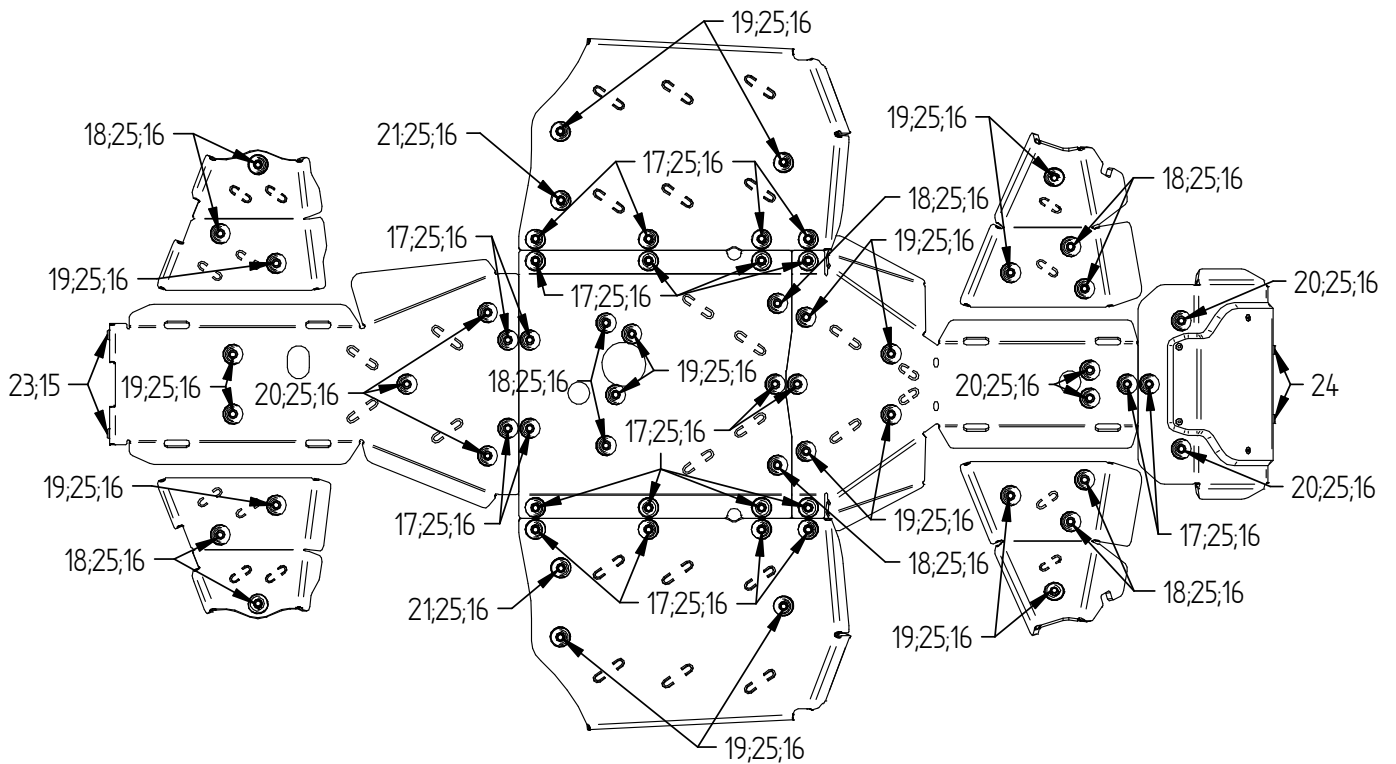
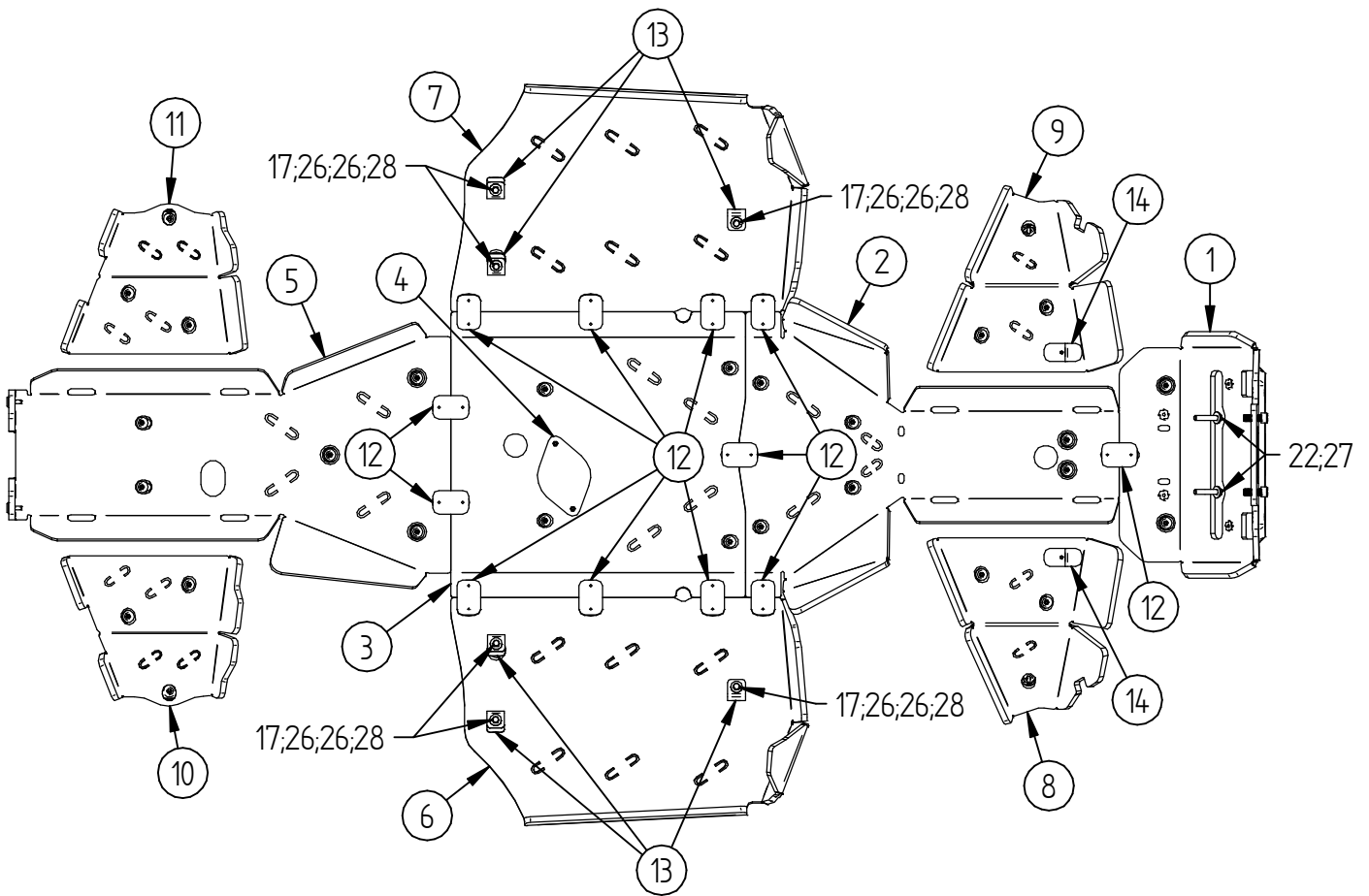

* Numbrid joonisel vastavad Pos numbritele spetsifikatsiooni tabelis.

PAIGALDUSJUHEND



NB!

Soovitame poldidel kasutada keermeliimi!
Poldid võivad ATV mootori vibratsioonist tingituna lahti tulla.

Kõik pildid antud paigaldusjuhendis on illustreerivad ja võivad erineda reaalsest tootest seoses toote parenduste käigus tehtud muudatustega!

Samm 1

Eemaldage originaal põhjakaitse osad ja õõtshoovade kaitsmed. Samuti eemaldage vintsi alumised originaal poldid ning nende asemel paigaldage M8x50 poldid (Pos.22) ja Ø8 mm seibid (Pos.27).

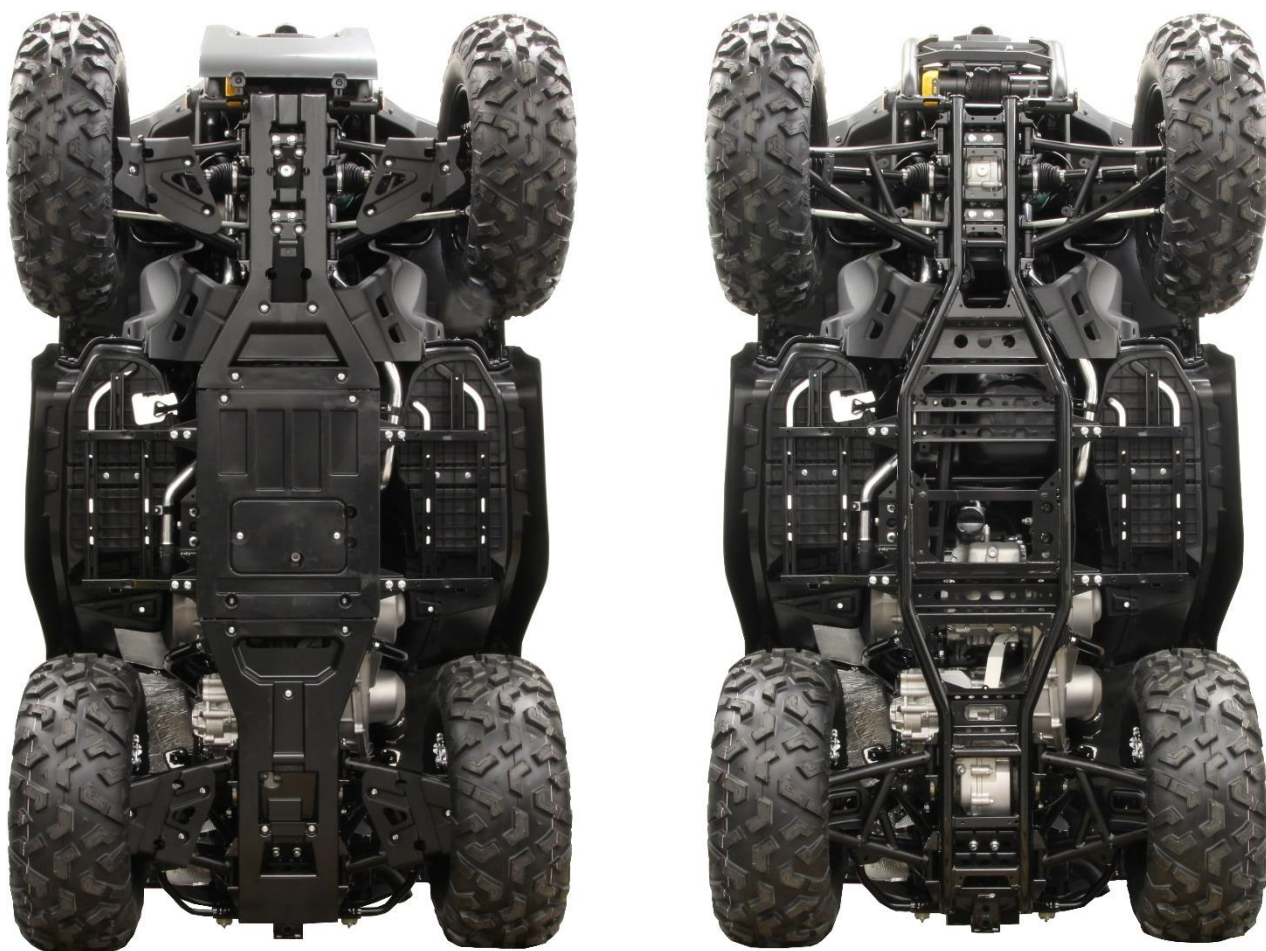

Samm 2

Paigaldage kronsteinid (Pos.13). Kinnitamiseks kasutage M6x14 polte (Pos.17), Ø6/18 mm seibe (Pos.26) ja M6 nyloc mutreid (Pos.28). Ülemiste kronsteinide paigaldamisel võite vajada rohkem ruumi. Eemaldage plastiku küljest poldid ning lükake plastik eemale. Seejärel paigaldage poldid tagasi.

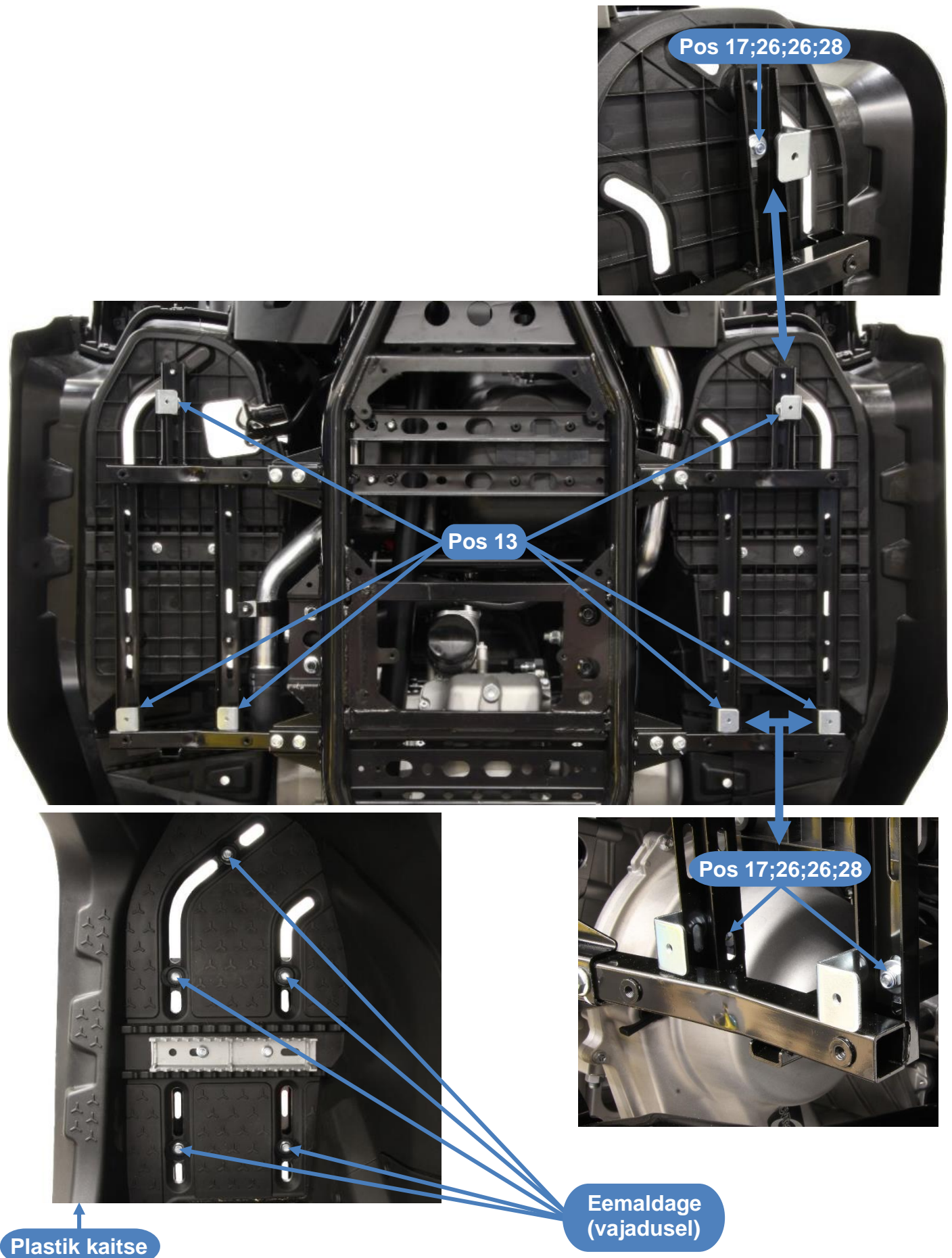

Samm 3

Paigaldage keskosa (Pos.3) külge õlifiltri plaat (Pos.4). Kinnitamiseks kasutage M6x25 polte (Pos.19), Ø6 mm seibe (Pos.25) ja nõgusaid seibe (Pos.16).

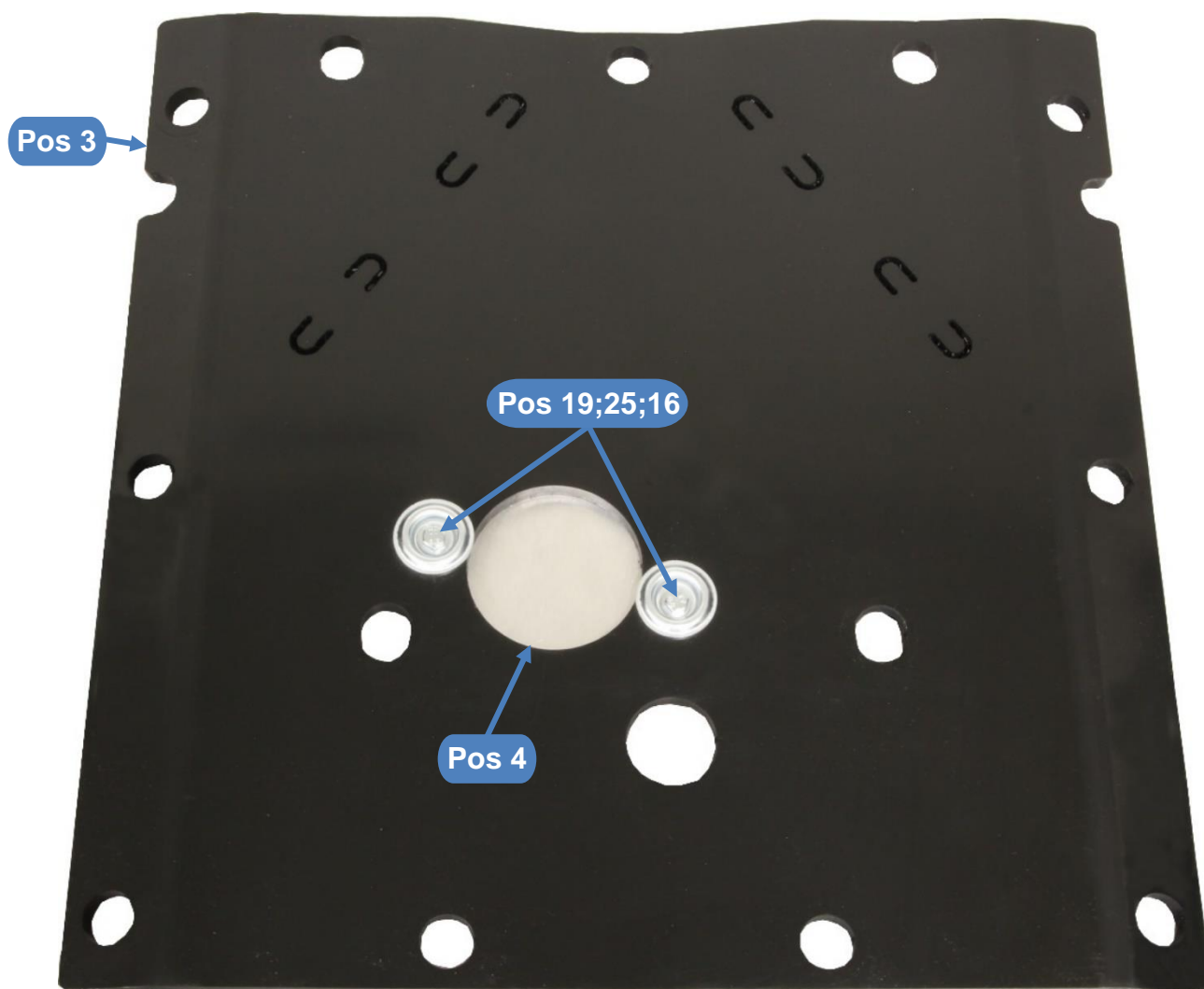

Sammas 4

Paigaldage esiosa 2 (Pos.2). Kinnitamiseks kasutage M6x25 polte (Pos.19), M6x30 polte (Pos.20), Ø6 mm seibe (Pos.25) ja nõgusaid seibe (Pos.16).

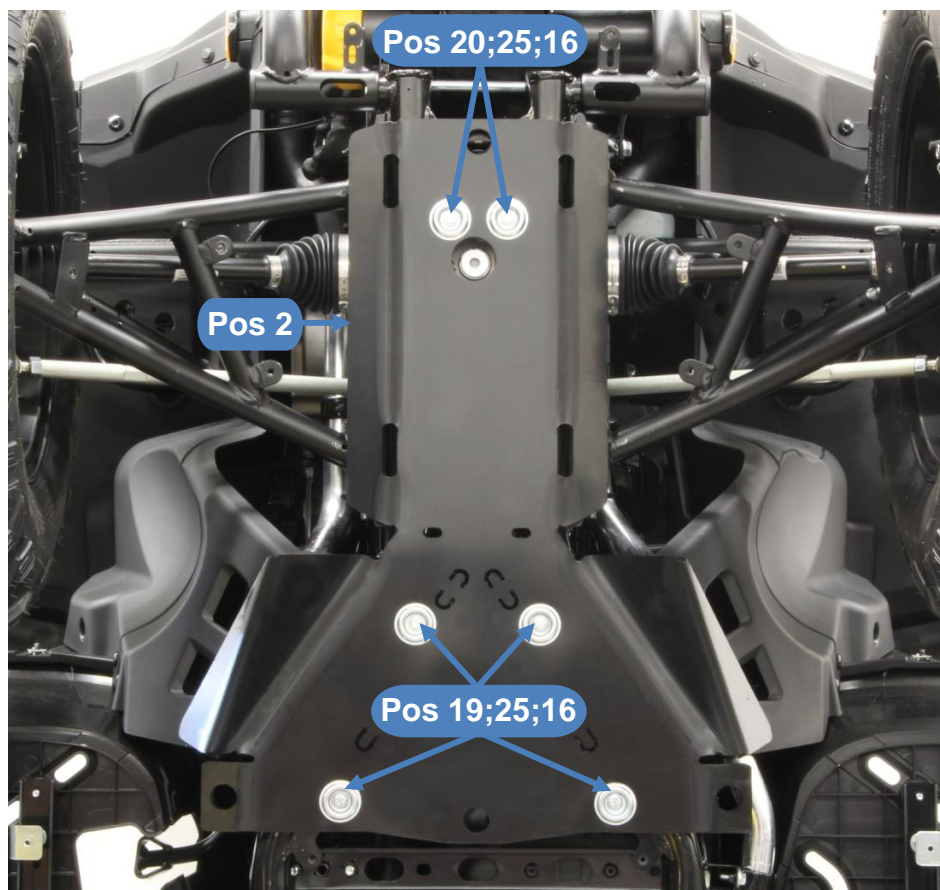

Sammas 5

Paigaldage esiosa külge ühendusplaadid (Pos.12). Kinnitamiseks kasutage M6x14 polte (Pos.17), Ø6 mm seibe (Pos.25) ja nõgusaid seibe (Pos.16).

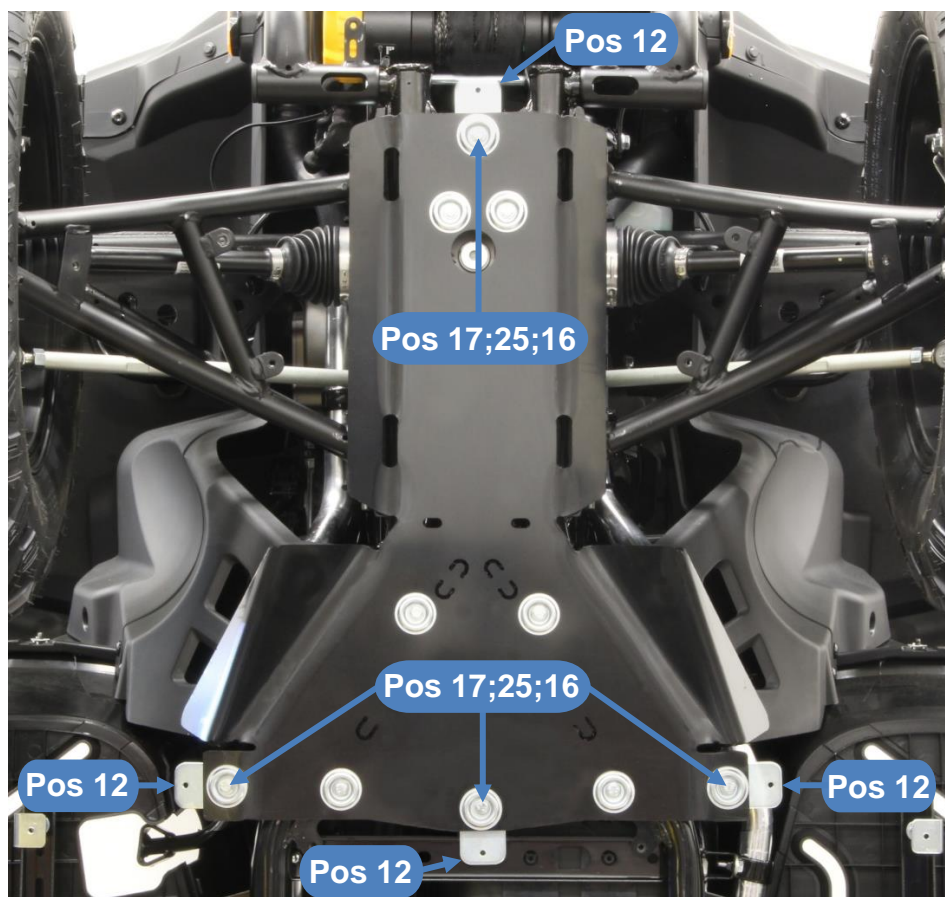

Samm 6

Paigaldage esiosa 1 (Pos.1) ja vintsi rullik. Kinnitamiseks kasutage M6x14 polti (Pos.17), M6x30 polte (Pos.20), M10x30 polte (Pos.24), Ø6 mm seibe (Pos.25) ja nõgusaid seibe (Pos.16).

NB! Paigaldage kõik poldid oma kohale enne kui pingutate!

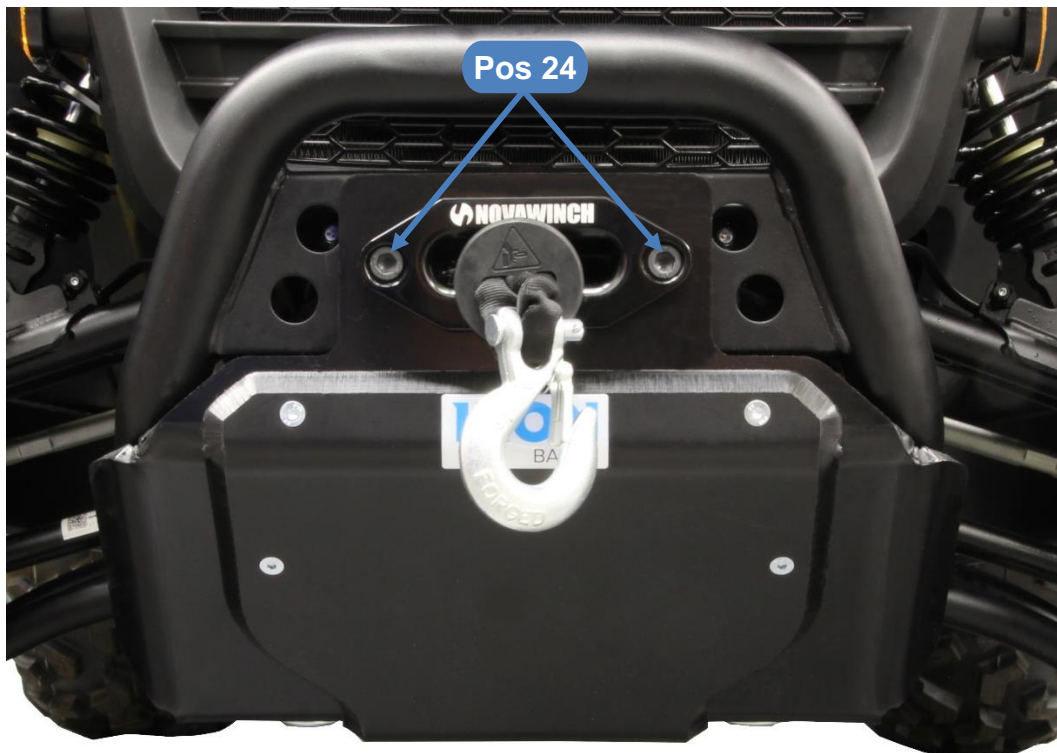
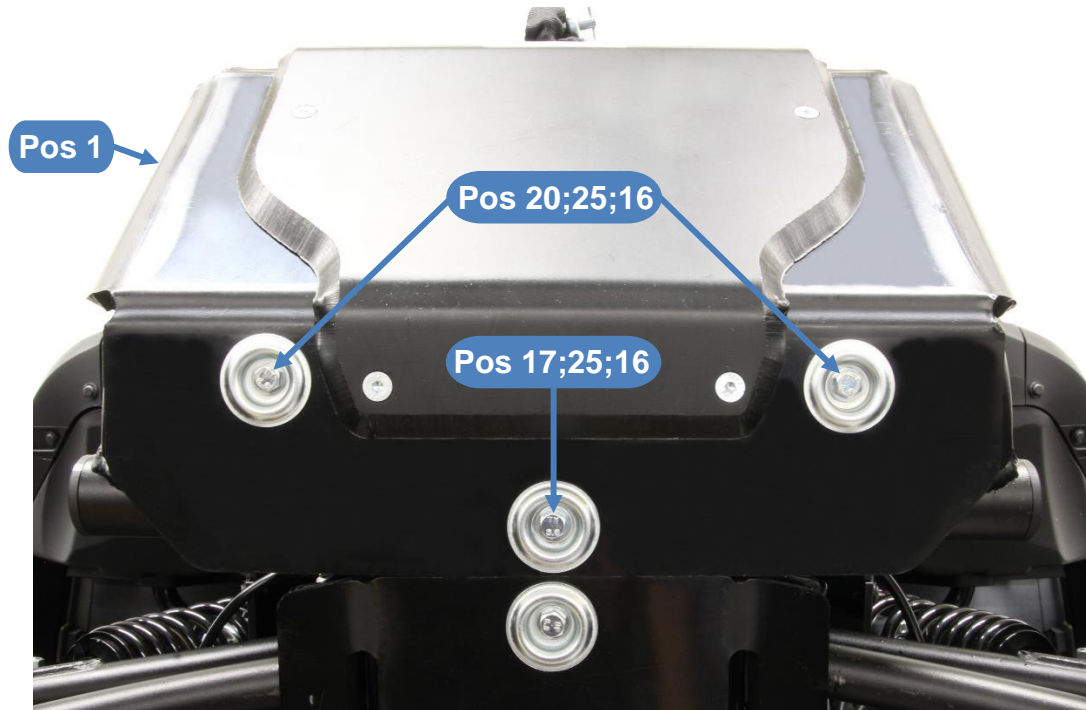

Samm 7

Paigaldage keskosa (Pos.3). Kinnitamiseks kasutage M6x14 polte (Pos.17), M6x20 polte (Pos.18), Ø6 mm seibe (Pos.25) ja nõgusaid seibe (Pos.16).

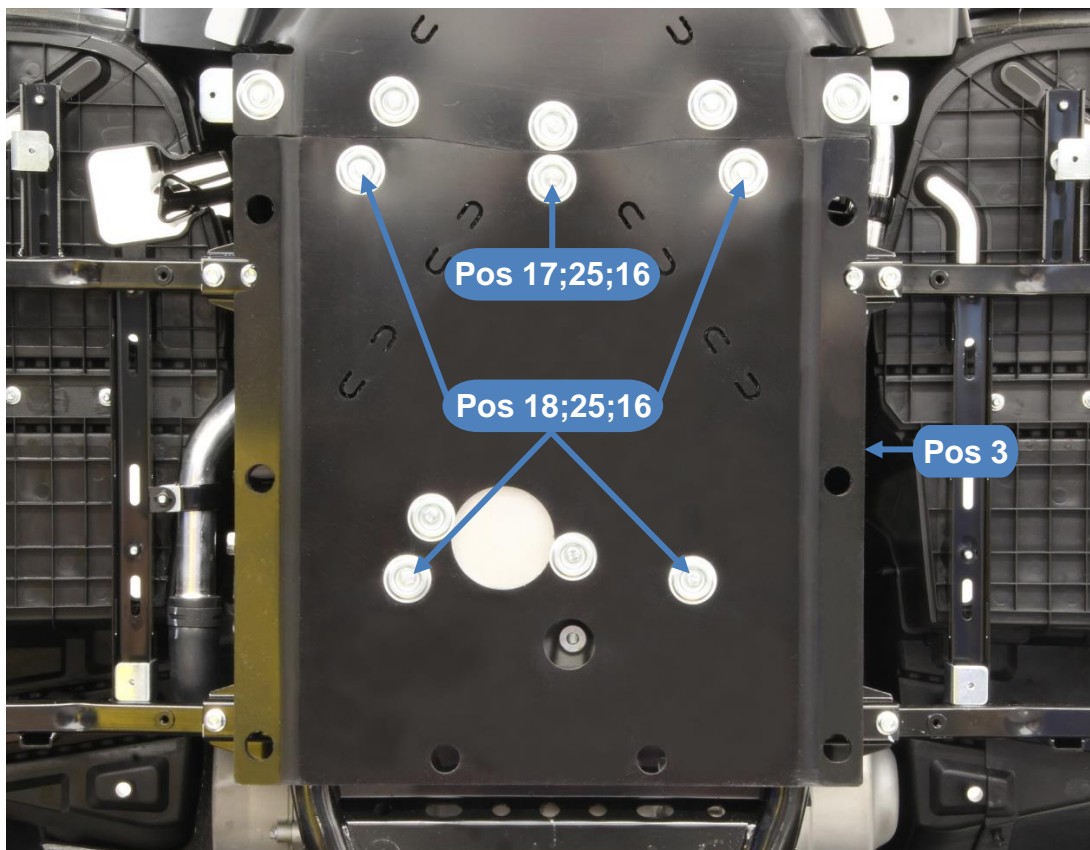

Samm 8

Paigaldage keskosa külge ühendusplaadid (Pos.12). Kinnitamiseks kasutage M6x14 polte (Pos.17), Ø6 mm seibe (Pos.25) ja nõgusaid seibe (Pos.16).

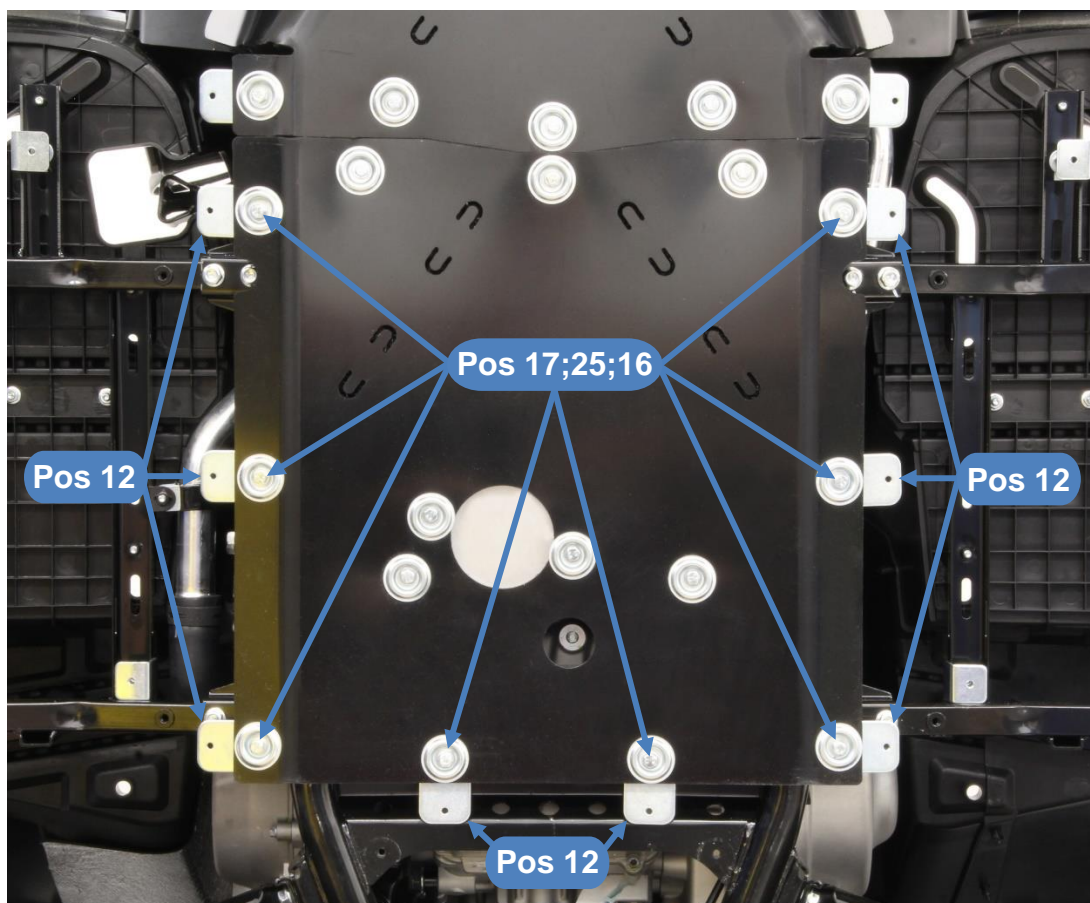

Samm 9

Paigaldage tagaosa (Pos.5). Kinnitamiseks kasutage M6x14 polte (Pos.17), M6x25 polte (Pos.19; Pos.23), M6x30 polte (Pos.20), Ø6 mm seibe (Pos.25), Ø6 mm koonusseibe (Pos.15) ja nõgusaid seibe (Pos.16).

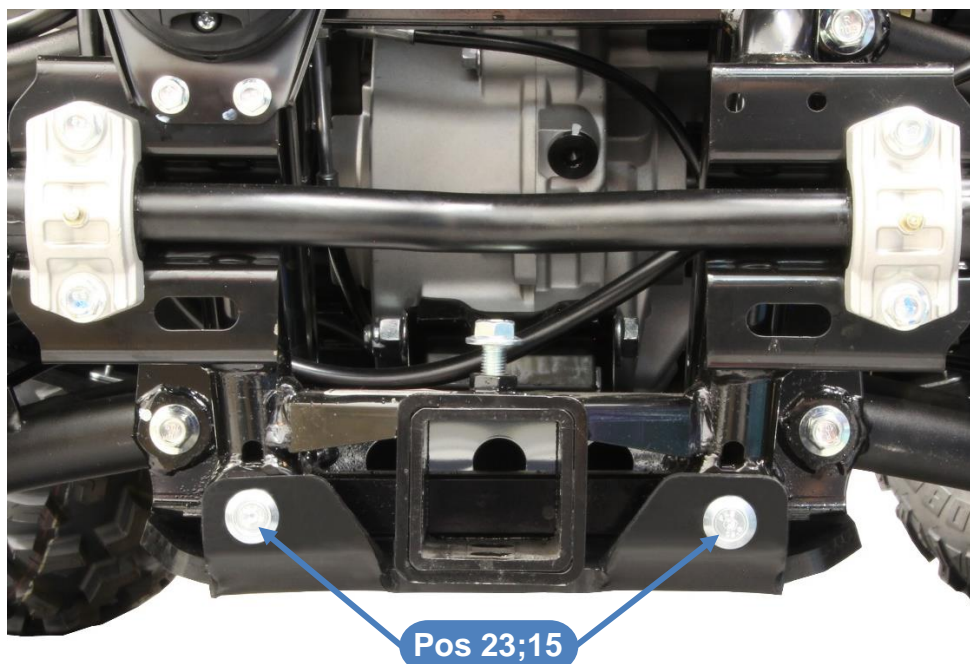
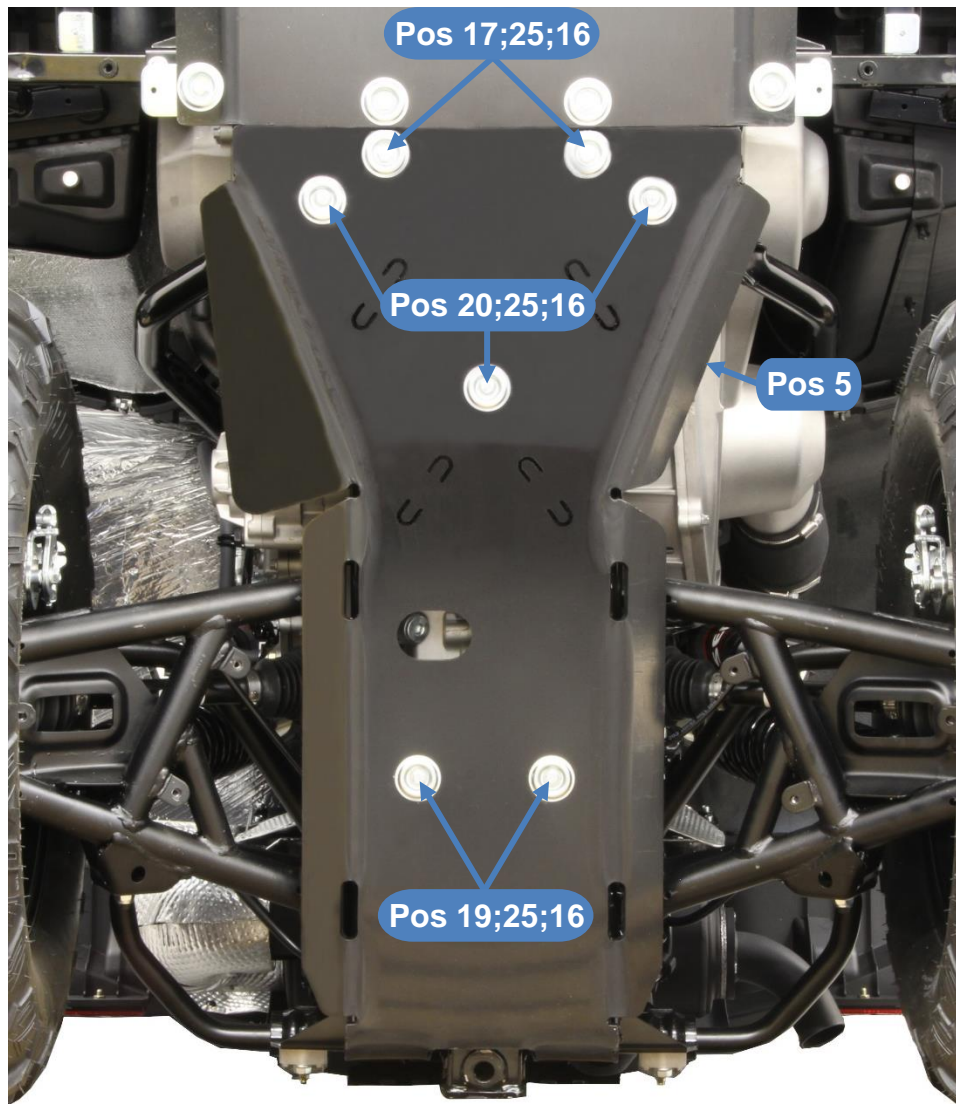

Samm 10

Paigaldage küljekaitsmed (Pos.6; Pos.7). Kinnitamiseks kasutage M6x14 polte (Pos.17), M6x25 polte (Pos.19), M6x45 polte (Pos.21), Ø6 mm seibe (Pos.25) ja nõgusaid seibe (Pos.16). Põhjakaitsme külgmised servad jäävad välja poole. Vajadusel pressi küljekaitsme või ATV originaal plastiku serv sissepoole, et oleks tagatud õige paigaldus.

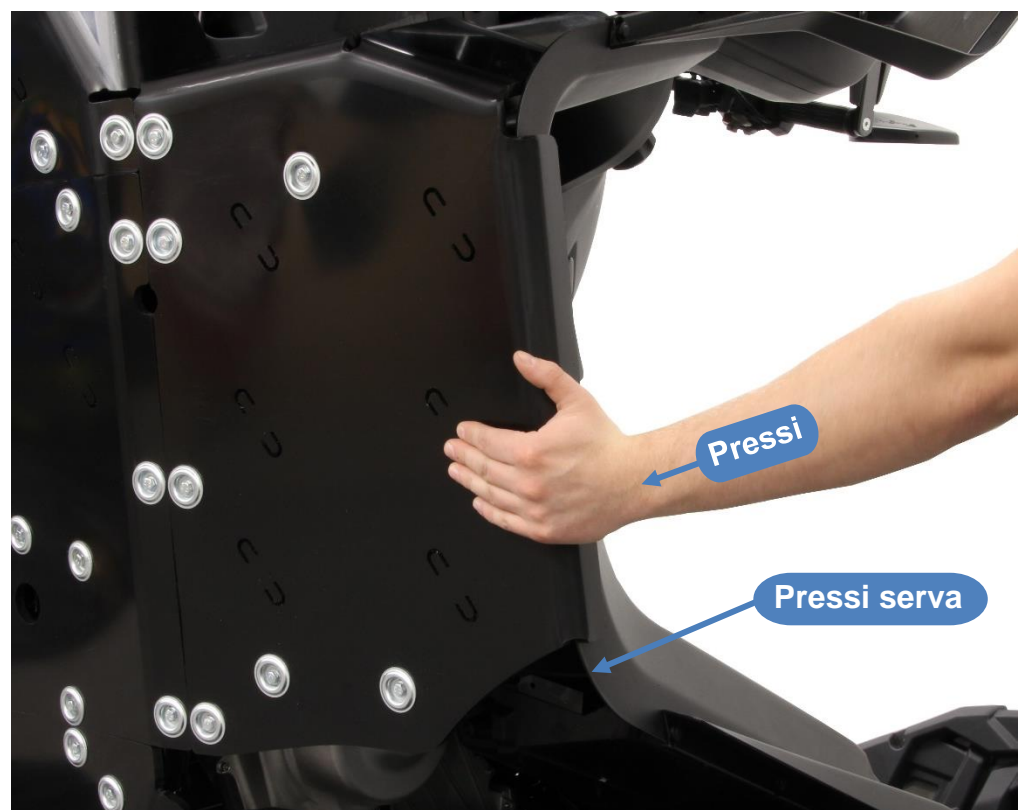
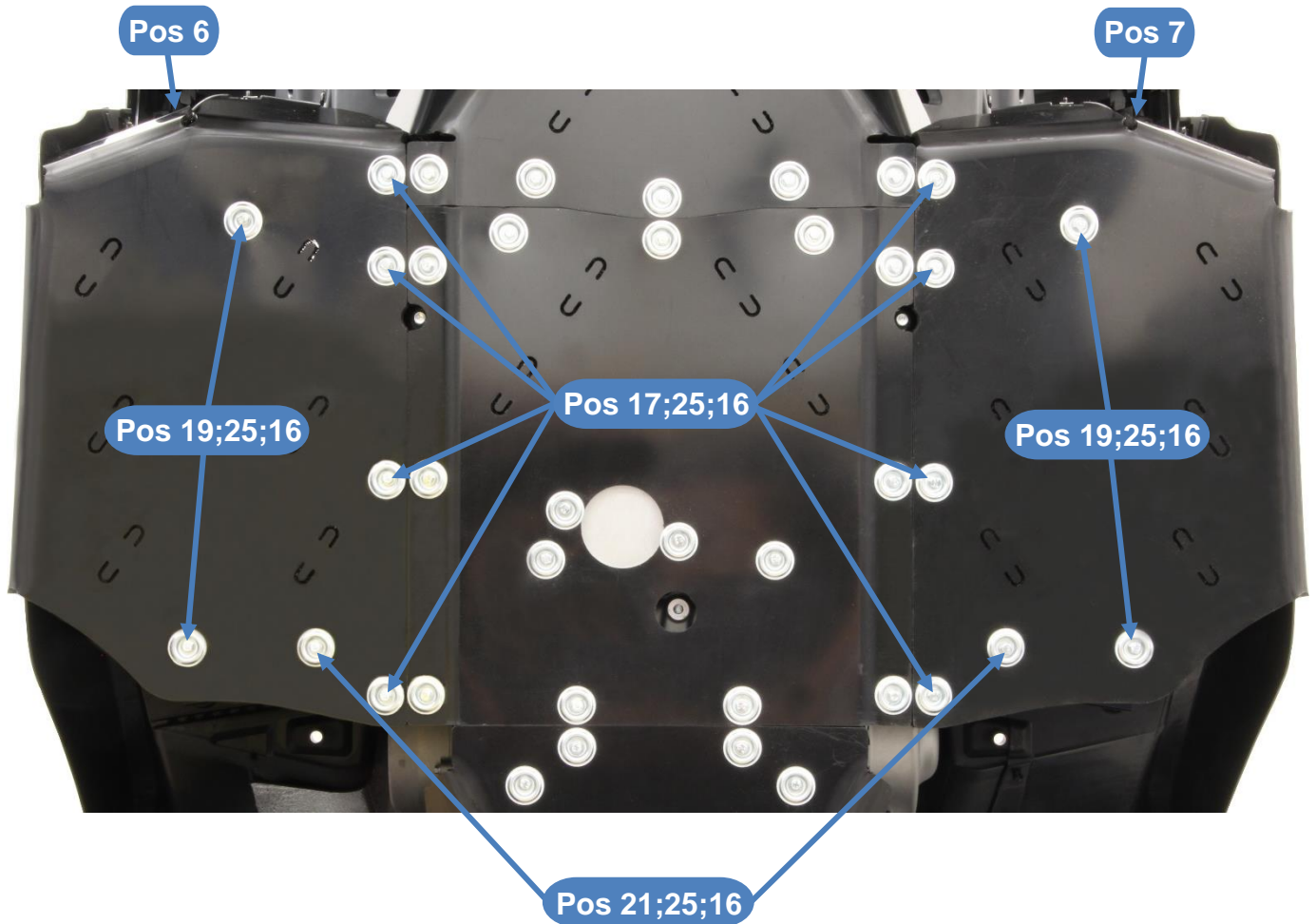

Samm 11

Paigaldage esiõõtshoova kaitsmed (Pos.8; Pos.9). Kinnitamiseks kasutage M6x20 polte (Pos.18), M6x25 polte (Pos.19), Ø6 mm seibe (Pos.25), nõgusaid seibe (Pos.16) ja klambraid (Pos.14).

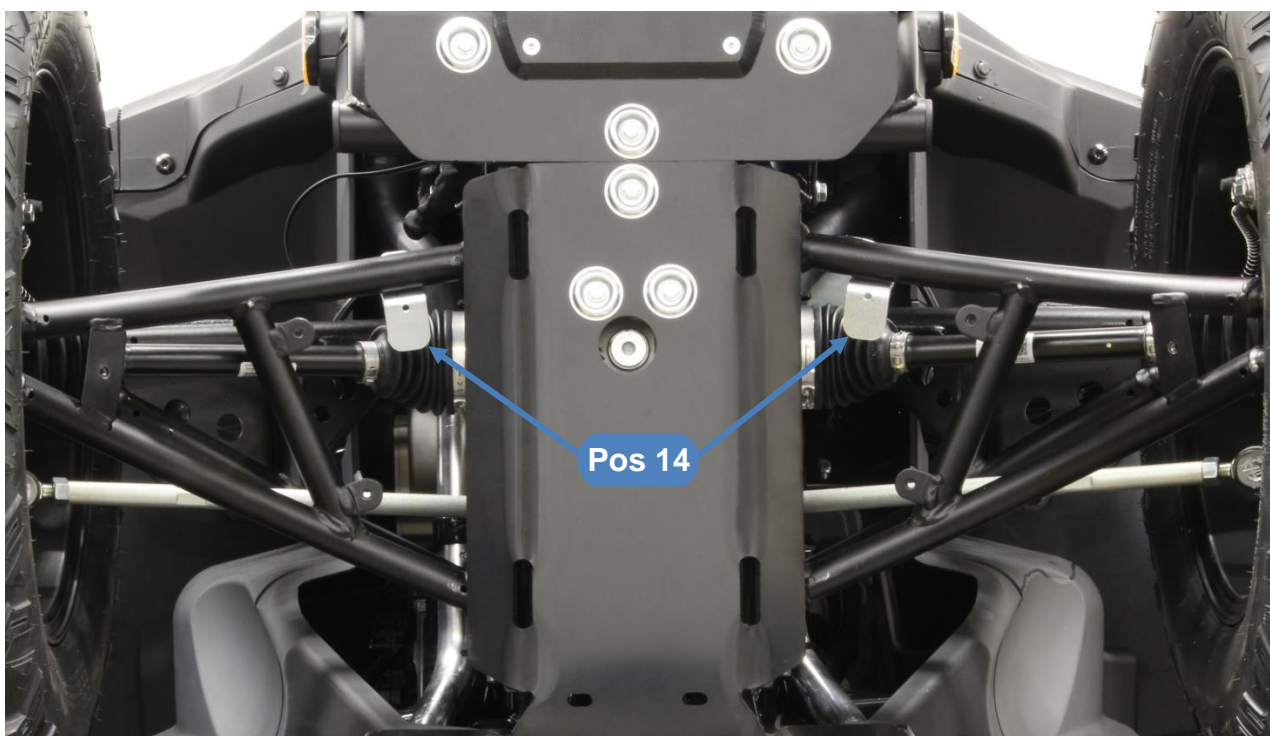
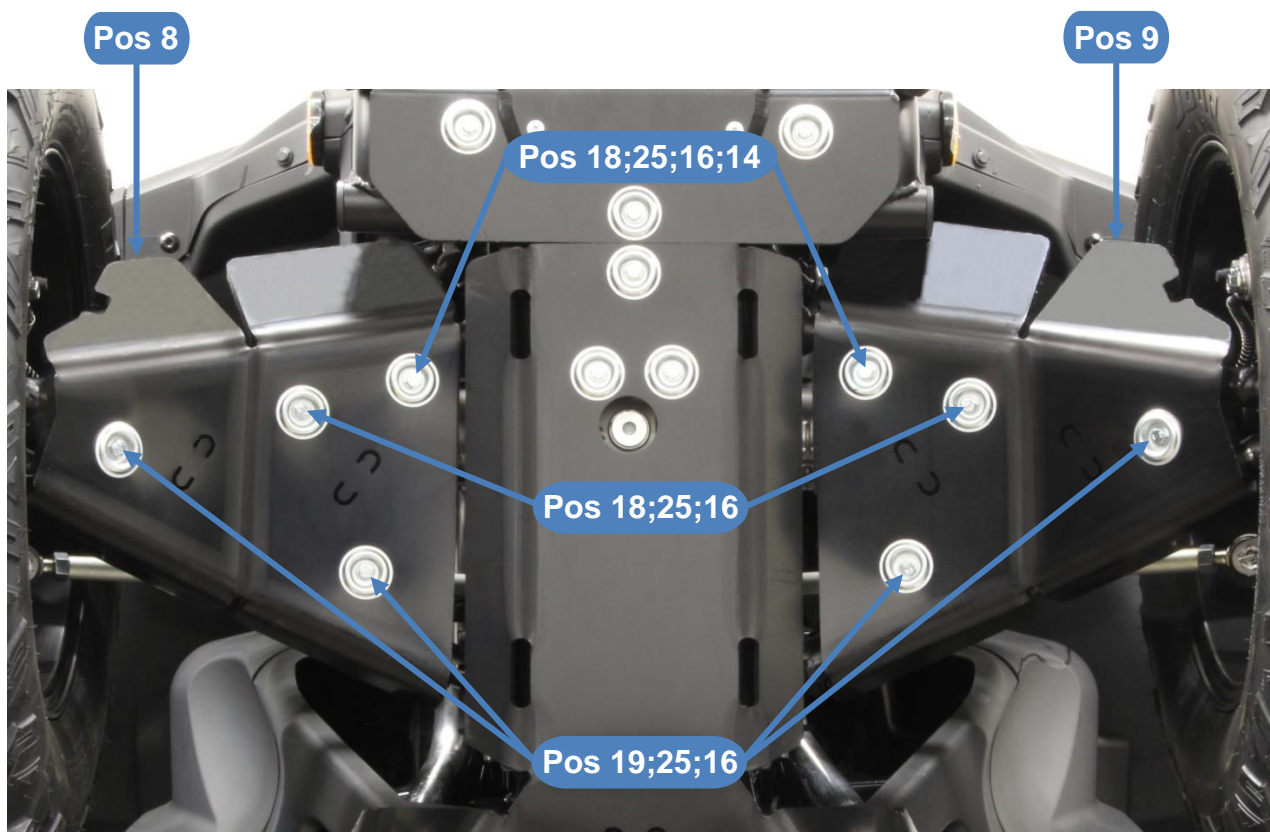

Samm 12

Paigaldage tagaõõtshoova kaitsmed (Pos.10; Pos.11). Kinnitamiseks kasutage M6x20 polte (Pos.18), M6x25 polte (Pos.19), Ø6 mm seibe (Pos.25) ja nõgusaid seibe (Pos.16).

Eemaldage pidurivooliku klambri polt, keerake klamber 180 kraadi ning suunake pidurivoolik selliselt, et voolik asetseks õõtshoova toru peal, nagu pildil näidatud. Seejärel paigaldage polt tagasi.

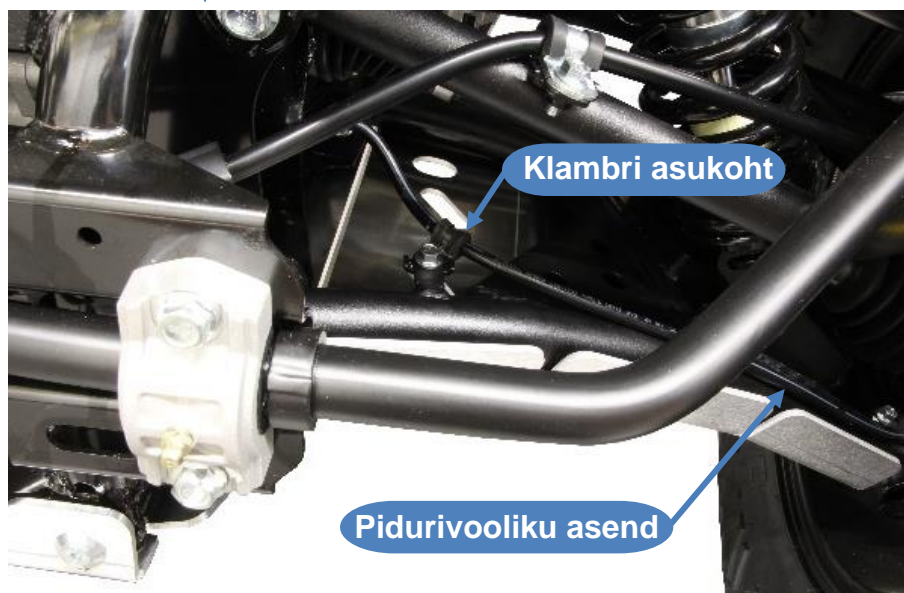
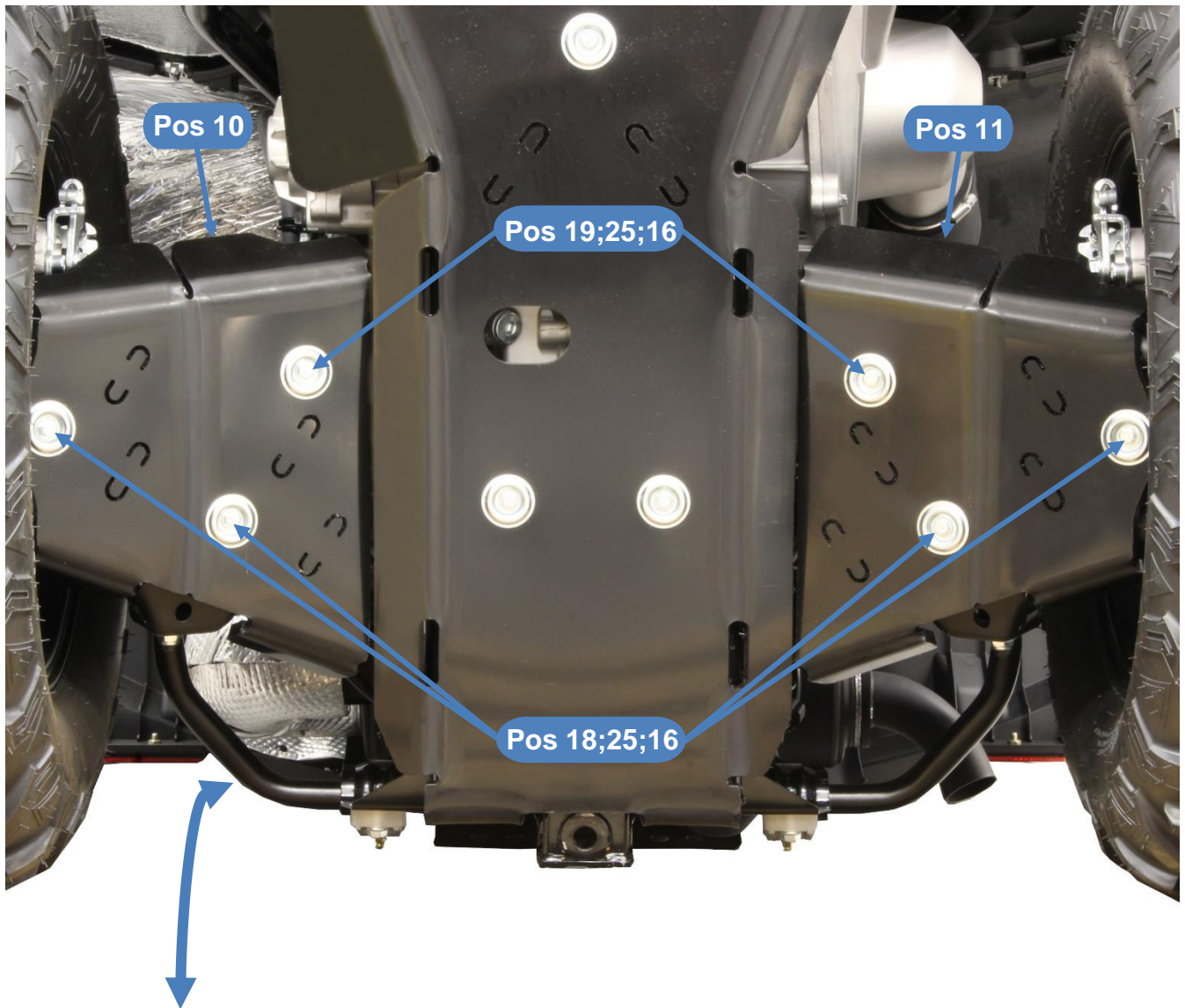

Samm 13

Õlifiltri plaadi eemaldamiseks, eemaldage ja vabastage noolega märgistatud poldid. Seejärel eemaldage õlifiltri plaat ATV parempoolsest küljest, nagu pildil näidatud.

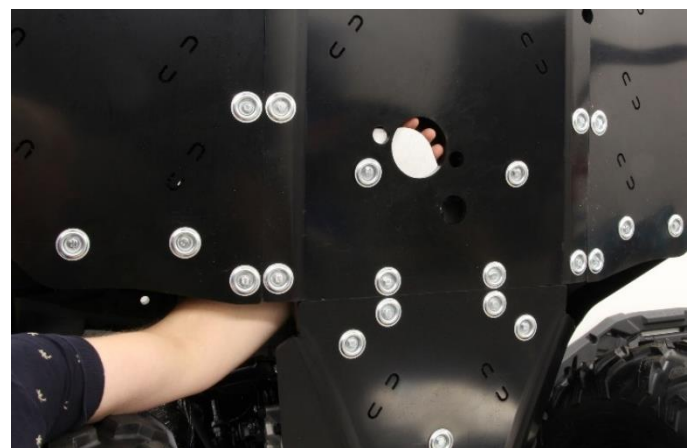
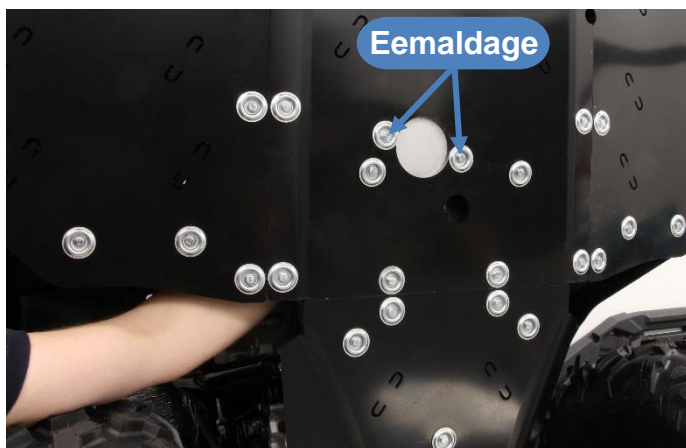
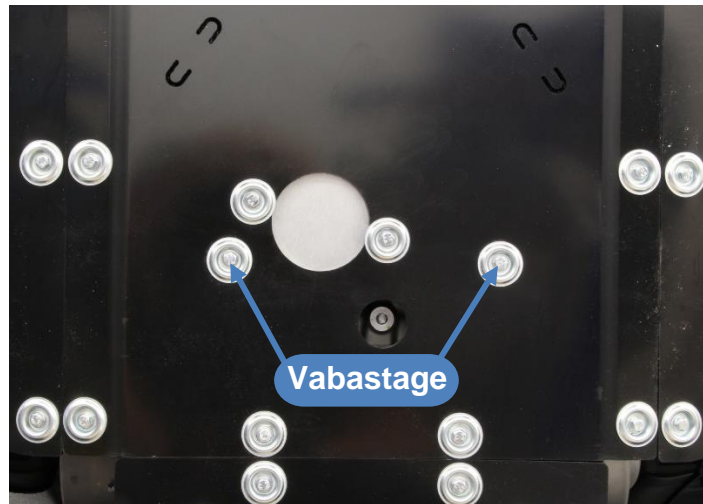

IRON BALTIC

IRON BALTIC OÜ
Joa tee 17
Vääna 76903
Estonia / Europe

+372 6 533 711
sales@ironbaltic.com

www.ironbaltic.com
www.facebook.com/ironbaltic
www.youtube.com/user/ironbalticLtd